

PEOPLE HAVE PRIORITY

W&H

Gebrauchsanweisung



CE

assistina
301 plus

Inhaltsverzeichnis

W&H Symbole	3
1. Einleitung.....	4 – 5
2. Auspacken	6
3. Lieferumfang.....	7
4. Sicherheitshinweise	8
5. Beschreibung Vorderseite.....	9
6. Beschreibung Rückseite	10
7. Inbetriebnahme – Erstmalige Verwendung	11
Inbetriebnahme – Einfüllen von W&H Service Öl / Reinigungslösung.....	12
Inbetriebnahme – Herstellen des Druckluftanschlusses.....	13
Inbetriebnahme – Erstfüllung des Systems	14
8. Test.....	15
9. Funktionskontrolle – Funktionsanzeige, Funktionskontrolle des mechanischen Antriebes	16
10. Pflege	17
Pflege – von Übertragungs-Instrumenten mit ISO-Kupplung.....	18
Pflege – von Turbinen.....	19 – 20
Pflege – von Luftmotoren und luftbetriebenen Zahnsteinentfernungs-Instrumenten	21
Pflege – des FG-Spannsystems von FG-Winkelstücken	22
11. Reinigung und Desinfektion.....	23
12. W&H Accessoires	24 – 25
13. Service	26 – 31
14. Technische Daten	32
Garantieerklärung	33
W&H Kontakte	34

W&H Symbole



WARNUNG!
[falls Menschen verletzt
werden können]



ACHTUNG!
[falls eine Sache beschädigt
werden kann]



Allgemeine Erläuterungen,
ohne Gefahr
für Mensch oder Sache



W&H Service



Data Matrix Code
zur Produkt-Identifikation,
z. B. im Hygiene-/Pflegeprozess



Hoch entzündlich!
Zündquellen fernhalten,
nicht rauchen!

1. Einleitung



Zu Ihrer Sicherheit und zur Sicherheit Ihrer Patienten

Diese Gebrauchsanweisung soll Ihnen die Handhabung Ihres W&H-Produktes erklären. Wir müssen aber auch vor möglichen Gefahrensituationen warnen. Ihre Sicherheit, die Sicherheit Ihres Teams und selbstverständlich die Sicherheit Ihrer Patienten ist uns ein großes Anliegen.



Beachten Sie daher unbedingt die Sicherheitshinweise von Seite 8.

Zweckbestimmung

Einheit zum Reinigen der Spraykanäle und Ölen der beweglichen Teile von zahnärztlichen Übertragungs-Instrumenten, Turbinen, Luftmotoren und luftbetriebenen Zahnstein-Entfernungsinstrumenten.

Bestimmungswidriger Gebrauch kann die Assistina beschädigen und dadurch Risiken und Gefahren für Anwender und Dritte verursachen.



Die Pflege der genannten Artikel mit W&H Assistina bewirkt keine Desinfektion und keine Sterilisation.

Qualifikation des Anwenders

Die W&H Einheit Assistina darf nur von fachlich und praktisch geschultem und ausgebildetem Personal angewendet werden. Bei der Entwicklung und Auslegung der W&H Assistina sind wir von der Zielgruppe Zahnärzte / Zahnärztinnen sowie deren Assistent/Innen ausgegangen.

Einleitung



Produktion nach EU-Richtlinie

Bei der Auslegung und Herstellung dieses Medizin-Produktes wurde die EU-Richtlinie 93/42/EWG angewandt und ist gültig für die Einheit

> W&H Assistina

in dem von uns gelieferten Zustand. Diese Erklärung gilt nicht für nicht vorgesehene Einbauten, Aufbau und dergleichen.



Verantwortlichkeit des Herstellers

Das W&H Dentalwerk Bürmoos kann sich nur dann für die Auswirkungen auf die Sicherheit, Zuverlässigkeit und Leistung der Assistina als verantwortlich betrachten, wenn nachstehende Hinweise eingehalten werden:

> Die Assistina muss in Übereinstimmung mit dieser Gebrauchsanweisung verwendet werden.

> Die Assistina besitzt keine für den Anwender reparierbaren Teile.

Montage, Änderungen oder Reparaturen dürfen nur von W&H autorisierten Fachpersonen durchgeführt werden.

2. Auspacken

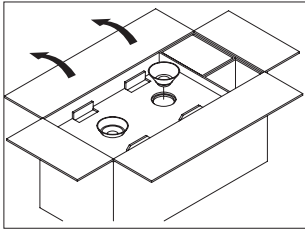

Gebrauchsanweisung bereitlegen.
Weißen und grünen Trichter entnehmen.

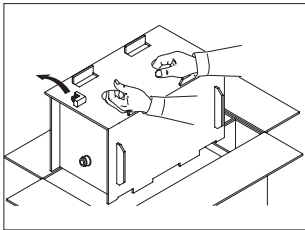

Turbinenadapter abnehmen.
Assistina im Dämmkarton herausnehmen.

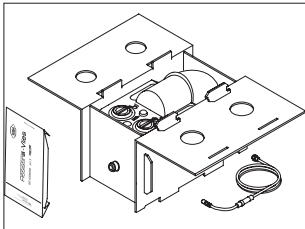

Karton am Steckverschluss öffnen.
Entnehmen Sie den Luftanschlussschlauch aus der Kuppel und die Erstausrüstung.

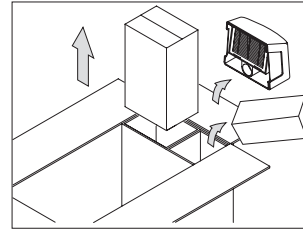

Entnehmen Sie Service Öl, Reinigungslösung, Absaugfilter und das Sonderzubehör aus den Seitenfächern.

Die W&H Verpackung ist umweltfreundlich und kann über Branchen-Recycling-Gesellschaften entsorgt werden.

Wir empfehlen Ihnen jedoch die Original-Verpackung aufzubewahren.

3. Lieferumfang

- > W&H Reinigungs- und Pflegegerät Assistina (REF 00030125, 00030140)
- > Absaugfilter komplett
- > 4-Loch-Turbinenadapter REF 02685000
- > Einfülltrichter, weiß, REF 02689300
- > Einfülltrichter, grün, REF 02689400
- > Luftanschlussschlauch 2 m, REF 02697000, komplett
- > Erstausrüstung 5 Lagen Entsorgungs-Vlies REF 02690300
- > 2 Ersatz-Dichtungen REF 02680600 und
2 Ersatz-O-Ringe REF 02695700
- > Gebrauchsanweisung

4. Sicherheitshinweise



Halten Sie unbedingt nachfolgende Hinweise ein

- > Stellen Sie das Gerät nur in ausreichend be- oder entlüfteten Räumlichkeiten auf!
- > Fassen Sie während des Pflegevorganges nicht in das Gerät!
- > Setzen Sie das Übertragungs-Instrument, die Turbine, den Turbinenadapter, den Luftmotor oder das Zahnsteinentfernungs-Instrument nur bei stillstehendem Antrieb auf! (Beschädigung des Antriebes, der Mitnehmergruppe der Übertragungs-Instrumente)
- > Schliessen Sie vor jeder Inbetriebnahme Kuppel und Entsorgungslade!
- > Vermeiden Sie Augenkontakt mit Reinigungslösung / Service Öl!
- > Verschlucken Sie die Reinigungslösung nicht!
- > Vermeiden Sie Hautkontakt mit dem Service Öl!



Reinigungslösung und deren Rückstände sind entzündlich. Flammpunkt 38 °C.
Zündquellen fernhalten! Nicht rauchen!



Verwenden Sie nur geeignete Werkzeuge

Beachten Sie bei der Pflege von zahnärztlichen Übertragungs-Instrumenten, Turbinen, Luftmotoren und luftbetriebenen Zahnstein-Entfernungsinstrumenten die Anweisungen des Herstellers!



Unsachgemäßer Gebrauch

Unsachgemäßer Gebrauch sowie unerlaubte Montage, Änderung bzw. Reparatur der Assistina oder die Nichteinhaltung unserer Anweisungen, entbindet uns von jeder Garantieleistung oder anderen Ansprüchen!

5. Beschreibung der Vorderseite

Einfüllöffnung /
Vorratsbehälter
Service Öl

Start des
Pflegevorganges

Füllstandsanzeige
Service Öl

Sichtfenster der
Kugel für
Service Öl

Entsorgungs-
lade

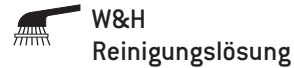
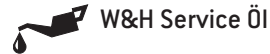
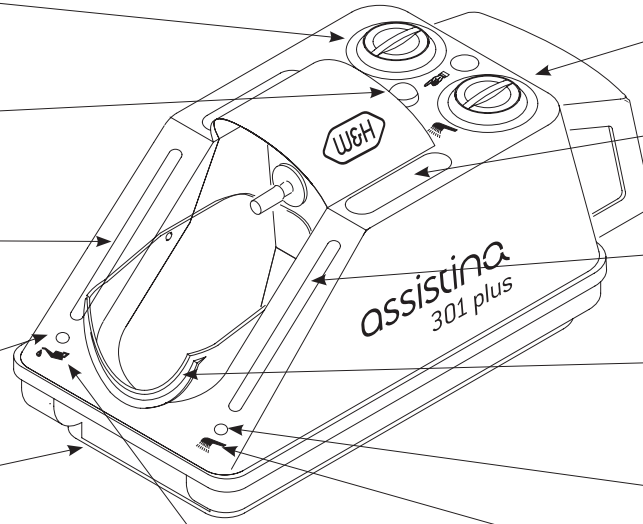

Einfüllöffnung
/ Vorratsbehälter
Reinigungslösung

Ablagemulde für
Adapter

Füllstandsanzeige
Reinigungslösung

Kuppel

Sichtfenster
der Kugel für
Reinigungslösung

6. Beschreibung der Rückseite

Absaugfilter
komplett

Schnellschluss-
kupplung für
Druckluft

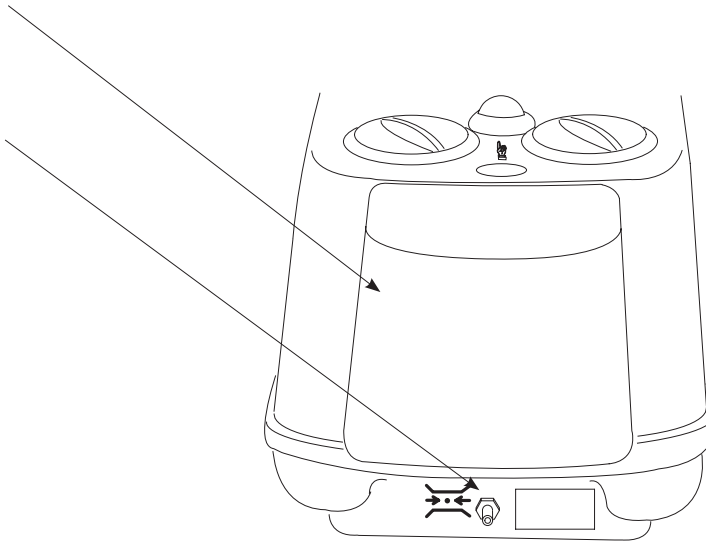

7. Inbetriebnahme – Erstmalige Verwendung



- > Service Öl muss beim Einfüllen Zimmertemperatur haben.
- > Trichter nie verwechseln (weiß zu weiß, grün zu grün) und staubfrei aufbewahren!
- > Kontrollieren Sie die Füllstandsanzeige!
- > Verwenden Sie nur saubere, gefilterte Druckluft!

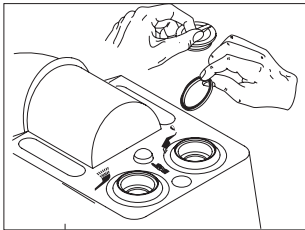

Schrauben Sie beide Verschlüsse ab und entfernen Sie beide Transport-Dichtungen (Funktionsstörung)!



Die W&H Reinigungslösung ist **aldehydfrei**, **nicht toxisch** und im Abwasser **biologisch abbaubar**. Das W&H Service Öl ist gesundheitlich **vollkommen unbedenklich**, Rückstände sind zu entsorgen.

Inbetriebnahme – Einfüllen von W&H Service Öl / Reinigungslösung

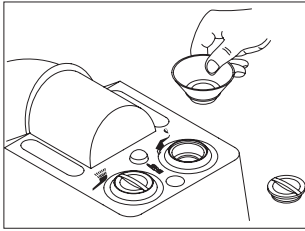

Schrauben Sie den Verschluss des weißen Vorratsbehälters ab.
Setzen Sie den weißen Trichter auf.

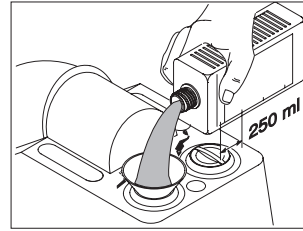

Füllen Sie 250 ml Reinigungslösung ein.

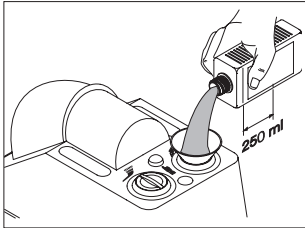

Füllen Sie 250 ml Service Öl ein.

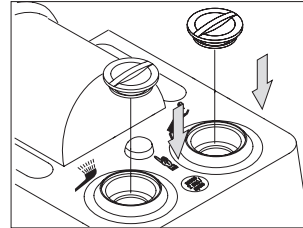

Verschließen Sie den Vorratsbehälter sowie Service Öl und Reinigungslösung.

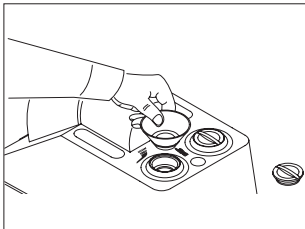

Schrauben Sie den Verschluss des grünen Vorratsbehälters ab.
Setzen Sie den grünen Trichter auf.

Inbetriebnahme – Herstellen des Druckluftanschlusses

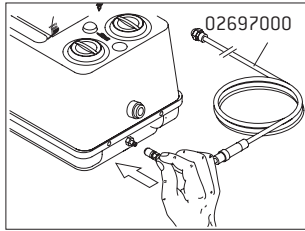

Schieben Sie die Schnellschlusskupplung des Anschluss Schlauches auf die Kupplungsdose an der Assistina. Schließen Sie mit der Verschraubung 1/8" an die bestehende Druckluftleitung an.

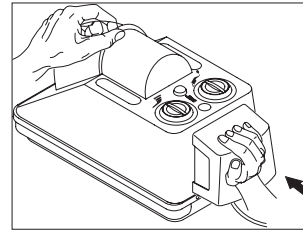

Stecken Sie den Absaugfilter dicht auf.



Der im Anschluss Schlauch eingebaute Luftfilter ist nur ein Feinfilter. Dieser kann keine ungefilterte und möglicherweise verschmutzte Kompressorluft reinigen. Ersetzen Sie bei Verschmutzung den Feinfilter.

Inbetriebnahme – Erstfüllung des Systems

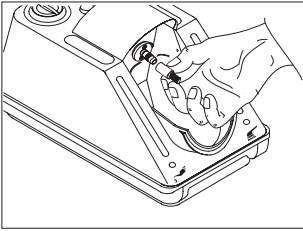

Ziehen Sie den Tropfschutz vom Pflegeansatz ab und bewahren Sie diesen sorgfältig auf.

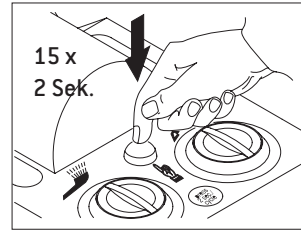

Drücken Sie den Programmknopf etwa 15 mal für 2 Sekunden. Dazwischen jeweils 2 Sekunden warten.

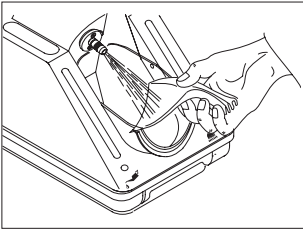

Halten Sie ein Tuch oder eine Serviette vor den Pflegeansatz.



Wenn am Tuch oder der Serviette kein Öl zu sehen ist und keine Reinigungslösung zu riechen ist (Alkohol), sind die Versorgungsleitungen noch nicht voll gefüllt.

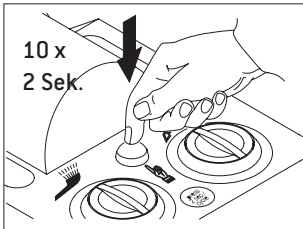

Drücken Sie den Programmknopf 10 mal für 2 Sekunden.

8. Test



- > Beim Test kein Übertragungs-Instrument aufstecken bzw. keine Turbine, Luftmotor oder Zahnsteinentfernungs-Instrument kuppeln!
- > Nehmen Sie den Adapter ab, falls am Pflegeansatz aufgesteckt.

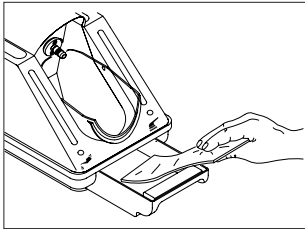

Legen Sie eine Vlies-Einlage in die Entsorgungslade.

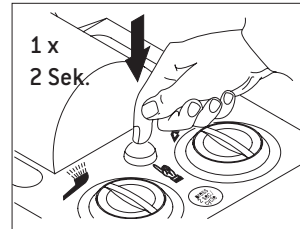

Drücken Sie den Programmknopf einmal für 2 Sekunden.

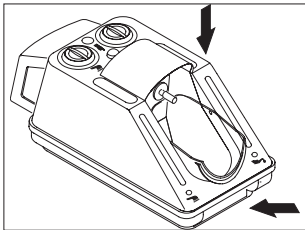

Schließen Sie die Kuppel und die Entsorgungslade.



Ist die Vlies-Einlage benetzt ist Funktion gegeben.
Sonst: Wiederholen Sie den Vorgang 2 bis 3 mal.
Entsorgen Sie durchtränkte Vlies-Einlagen wie Tücher für Flächendesinfektion.

9. Funktionskontrolle

Funktionsanzeige



Kontrollieren Sie laufend die Funktionsanzeige!

- > Drücken Sie den Programmknopf für 2 Sekunden.
Im rechten Sichtfenster erscheint eine grüne Kugel für die Reinigungslösung.
- > Lassen Sie den Programmknopf los.
Im linken Sichtfenster erscheint eine grüne Kugel für das Service Öl.



Nach einigen Sekunden sinken beide Kugeln wieder ab.
Der ordnungsgemäße Pflegevorgang ist an den beiden Funktionsanzeigen zu erkennen.
Ist beim Programmablauf die Kugel nicht sichtbar, liegt eine Funktionsstörung vor.

Funktionskontrolle des mechanischen Antriebes

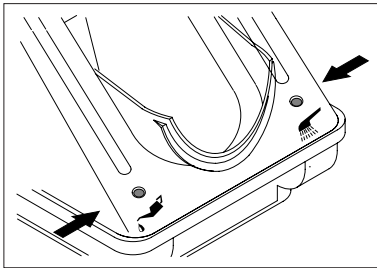

- > Setzen Sie ein Übertragungs-Instrument mit eingesetztem rotierendem Instrument auf den Pflegeansatz der Assistina.
- > Drücken Sie den Programmknopf für 2 Sekunden.



Der Pflegezyklus beginnt, das rotierende Instrument dreht sich.
Dreht sich das rotierende Instrument nicht liegt eine Funktionsstörung vor.

10. Pflege



- > Führen Sie zuerst die äußerliche Desinfektion und Reinigung durch.
- > Pflegen Sie vor jedem Sterilisieren bzw. täglich jeden Mittag und Abend.
- > Verwenden Sie für Übertragungs-Instrumente, für deren Pflege der Hersteller das Abnehmen der Behandlungsköpfe vorsieht, den Adapter REF 02679000.

Bei Sterilisation nach jedem Patient

- > Programmknopf 1 mal drücken

Bei 2maliger Pflege pro Tag

- > Programmknopf jeweils 2 mal drücken



Die Menge an W&H Reinigungslösung und W&H Service Öl ist für diese Pflegevorgänge genau dosiert.



Durch weiteres Drücken des Programmknopfes kann zuviel Reinigungslösung in die Sprayluft- und Kühlmittelkanäle eingebracht werden!

Pflege

von Übertragungs-Instrumenten mit ISO-Kupplung

Das Pflegeprogramm läuft in ca. 35 Sekunden automatisch ab.

> Schwenken Sie die Kuppel nach unten.

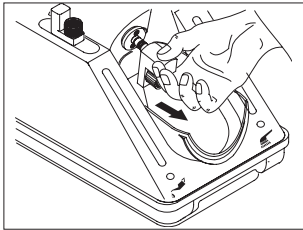

Drücken Sie den grünen Entriegelungsknopf und ziehen Sie den Turbinenadapter ab. Bewahren Sie den Adapter in der Ablagemulde auf.

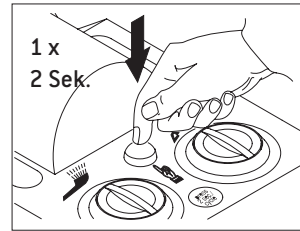

Drücken Sie den Programmknopf 1 mal für ca. 2 Sekunden. Öffnen Sie die Kuppel nach dem Pflegevorgang.

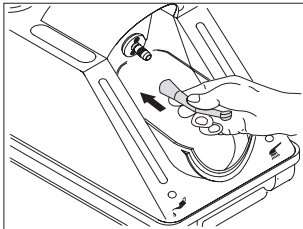

Stecken Sie das Übertragungsinstrument mit der Sprayaustrittsöffnung nach unten bis zum Anschlag auf den Pflegeansatz. Schließen Sie die Kuppel und die Entsorgungslade.

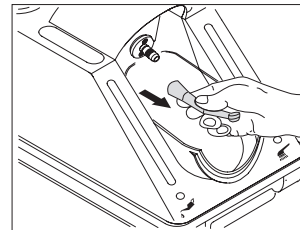

Drücken Sie den grünen Entriegelungsknopf des Pflegeansatzes und nehmen Sie gleichzeitig das Übertragungsinstrument ab.



Führen Sie mit dem Übertragungsinstrument einen Probelauf durch.

Nach dem Abwischen ist das Übertragungsinstrument zum Sterilisieren vorbereitet.

Pflege

von Turbinen

Das Pflegeprogramm läuft in ca. 35 Sekunden automatisch ab.

- > Verwenden Sie den Turbinenadapter REF 02685000 mit Standard 4-Loch-Anschluss.
- > Schwenken Sie die Kuppel nach unten.

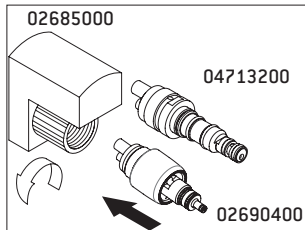

W&H Turbinen mit Schnellkupplung:

Verschrauben Sie den Turbinenadapter mit dem Adapter. Adapter sind nicht zur Verwendung auf dem Turbinenschlauch geeignet.

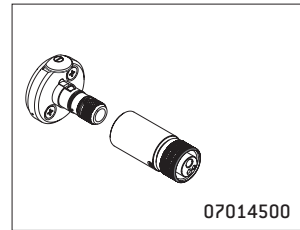

Turbinen mit > 2- oder 3-Loch Borden-Anschluss und > Verbindung Sprayluft zur Treibluft:

Verschrauben Sie den Turbinenadapter mit der Turbine. Stecken Sie den Turbinenadapter auf den Motoransatz.

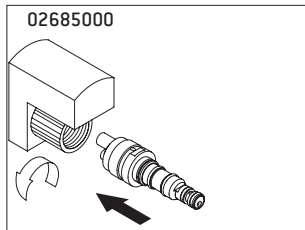

Anderen Turbinen mit Schnellkupplung:

Verschrauben Sie den Turbinenadapter mit der jeweiligen Schnellkupplung (z. B. Adapter 02692000, 04713200 ...).

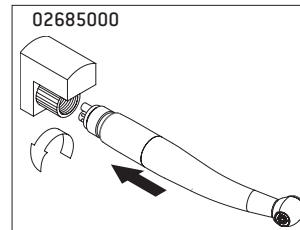

Turbinen mit Standard 4-Loch-Anschluss:

Verschrauben sie den Turbinenadapter mit der jeweiligen Turbine.

Pflege

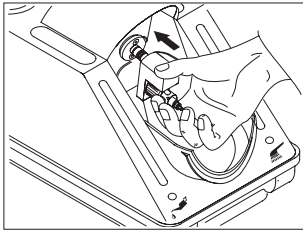

Stecken Sie die Adaptergruppe oder Adaptergruppe mit Turbine bis zum Anschlag auf den Pflegeansatz.

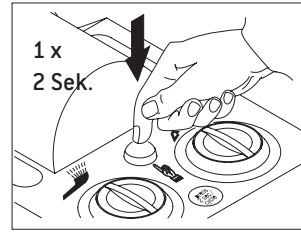

Drücken Sie den Programmknopf 1 mal für ca. 2 Sekunden. Öffnen Sie die Kuppel nach dem Pflegevorgang.

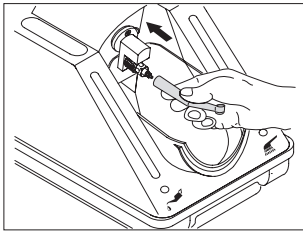

Stecken Sie die Turbine mit Schnellkupplung mit der Sprayaustrittsöffnung nach unten bis zum Einrasten auf die Adaptergruppe. Schließen Sie die Kuppel und die Entsorgungslande.

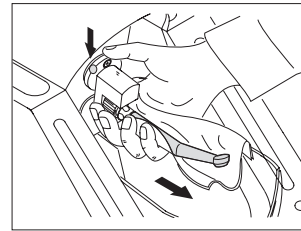

Drücken Sie den grünen Entriegelungsknopf des Pflegeansatzes und nehmen Sie gleichzeitig die Turbine von der Adaptergruppe ab.



Führen Sie mit der Turbine einen Probelauf durch. Nach dem Abwischen ist die Turbine zum Sterilisieren vorbereitet.

Pflege

von Luftmotoren und luftbetriebenen Zahnsteinentfernungs-Instrumenten

Das Pflegeprogramm läuft in ca. 35 Sekunden automatisch ab.

- > Verwenden Sie den Turbinenadapter REF 02685000 mit Standard 4-Loch-Anschluss.
- > Stellen Sie dabei den Drehring des Luftmotors auf Rechts- oder Linkslauf (In der „Null“-Stellung erfolgt keine Pflege).
- > Pflegen Sie diese wie Turbinen (siehe Seite 20).

Pflege des FG-Spannsystems



von FG-Winkelstücken

- > Reinigen Sie die Spannzange mindestens einmal wöchentlich.
- > Entfernen Sie das rotierende Instrument.
- > Verwenden Sie den T1-Adapter 02693000.

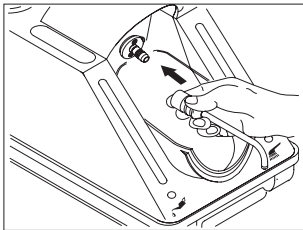

Schieben Sie den T1-Adapter mit der Austrittsöffnung nach unten auf den Pflegeansatz auf.
Die Kuppel bleibt vorerst geöffnet.



Drücken Sie den Programmknopf 1 mal für ca. 2 Sekunden.

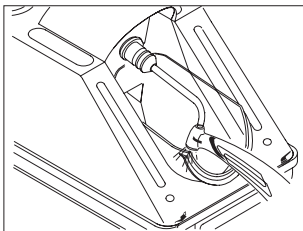

Drücken Sie das Instrument von unten an den Adapter. Stützen Sie das Instrument am Kuppelrand ab.

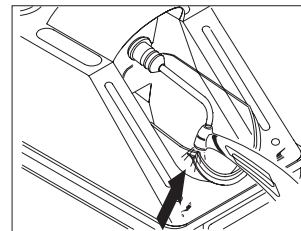

Drücken Sie das Instrument ca. 10 sec. gegen den Adapter. Schliessen Sie die Kuppel. Lassen Sie die Restlaufzeit des Pflegezyklus ablaufen.

11. Reinigung und Desinfektion

W&H empfiehlt Äußeres Reinigen der Assistina

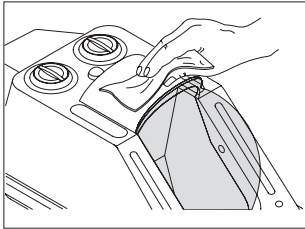

- > einmal wöchentlich bzw. bei Bedarf.
- > Verwenden Sie die W&H Reinigungslösung zur äußeren Reinigung des Gehäuses.

Reinigen der Kuppel und der Entsorgungslande

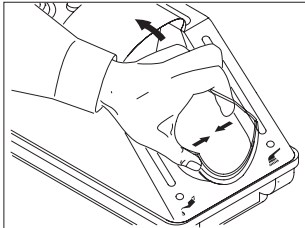

- > bei Bedarf
- > Drücken Sie die Kuppel leicht zusammen.
- > Heben Sie die Kuppel aus der Fixierung.
- > Verwenden Sie die W&H Reinigungslösung zur inneren Reinigung der Kuppel.
- > Reinigen Sie die Entsorgungslande im Thermodesinfektor.

12. W&H Accessoires

Verwenden Sie nur Original W&H Zubehör / Ersatzteile
oder von W&H freigegebenes Zubehör

Sonderzubehör

- 02676400** Tropfschutz zu Pflegeansatz
- 02679000** Adapter für abnehmbare Winkelstückköpfe

- 02680600** Dichtung
- 02685000** 4-Loch Turbinenadapter
- 02689300** Einfülltrichter, weiß
- 02689400** Einfülltrichter, grün

- 02690400** Adapter für alle W&H Produkte mit System Roto Quick
- 02691000** Adapter für Übertragungs-Instrumente Sirona T1 Classic
- 02692000** Adapter für Sirona T1, T2, T3 Turbinen
- 02693000** Adapter für Reinigung FG-Spannsystem und andere
- 05204600** Entran Winkelstück-Aufsatz
- 02697000** Luftanschlussschlauch 2 m, mit Verschraubung 6 x 4 mm
- 02699901** Kuppel für lange Übertragungs-Instrumente
- 04713200** Adapter für Multiflex®-System
(Multiflex® ist eine eingetragene Marke der KaVo Medizintechnik GmbH, Deutschland)
- 07014500** Adapter Assistina Borden

W&H Accessoires

- 02675200** Luftfilter für Luftanschlussschlauch 02697000
- 02695700** O-Ring für Pflegeansatz

- 02670500** Filterpaket
- 02675910** 500 ml W&H Service Öl
- 02680200** 1000 ml W&H Reinigungslösung
- 02680500** Packung W&H Service Öl und W&H Reinigungslösung
- 02690300** Erstausrüstung 5 Lagen Entsorgungs-Vlies
- 02694500** Entsorgungs-Vlies, Packung zu 20 Stück

13. Service



Wiederkehrende Prüfung der Assistina

Eine regelmäßige wiederkehrende Prüfung auf Funktion und Sicherheit ist erforderlich:

Bei jeder Anwendung:

- > Kontrollieren Sie die Funktionsanzeige.

Einmal wöchentlich:

- > Kontrollieren Sie die Füllstandsanzeigen.

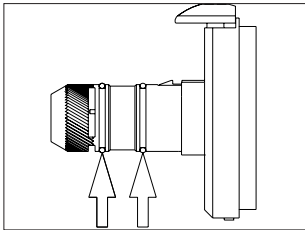

- > Kontrollieren Sie die O-Ringe am Pflegeansatz.
- > Wechseln Sie die O-Ringe bei sichtbarem Defekt bzw. alle zwei Monate.
- > Ersetzen Sie sofort einen fehlenden O-Ring.

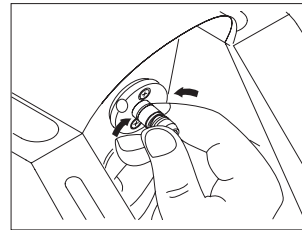

Drücken Sie den O-Ring mit Daumen und Zeigefinger fest zusammen und ziehen Sie den O-Ring ab. Schieben Sie einen neuen O-Ring auf.



Nur einwandfreie und richtig positionierte

O-Ringe gewährleisten eine ständig sichere und richtige Pflege.

Einmal jährlich:

- > Führen Sie die Funktionskontrolle durch (Seite 16).
- > Prüfen Sie den Feinfilter im Luftanschlussschlauch auf Verschmutzung.

Service



Die O-Ringe sind ohne Spezialwerkzeug austauschbar.
Fettfreie Finger erleichtern diesen Austausch.

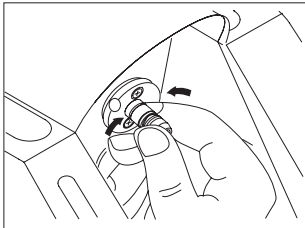

- > Den O-Ring mit Daumen und Zeigefinger fest zusammendrücken, sodass sich eine Schlaufe bildet.
- > Den O-Ring abziehen.
- > Schieben Sie einen neuen O-Ring Nr. 02695700 auf.

2 Ersatz-O-Ringe
Nr. 02695700
sind hier angebracht.

Service



Erneuern des Filterpaketes

> Greifen Sie nicht in die Lamellen des Absaugfilters (Beschädigungsgefahr)!

> Pflegen Sie nur, wenn an der W&H Assistina der Absaugfilter mit funktionstüchtigem Filterpaket angebracht ist.

> Erneuern Sie das Filterpaket im Absaugfilter nach ca. 7.000 Pflegezyklen (entspricht Verbrauch einer 500 ml Flasche W&H Service Öl).

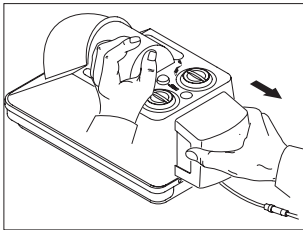

Ziehen Sie den Absaugfilter waagrecht nach rückwärts ab.

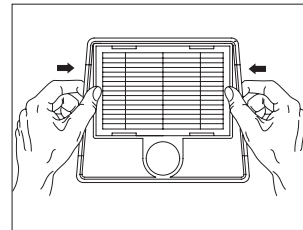

Nehmen Sie das Filterpaket aus der Verpackung. Drücken Sie das Filterpaket am Rahmen in das Filtergehäuse. Stecken Sie den Absaugfilter wieder dicht auf.

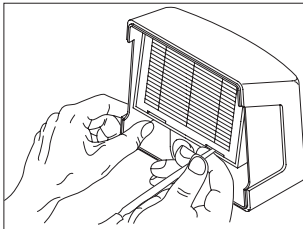

Drücken Sie mit einem geeigneten Gegenstand das Filterpaket heraus. Entsorgen Sie dieses als Sondermüll.

Service



Vor Tausch des Luftfilters die zentrale Luftversorgung abdrehen.



- > Den Luftfilter bei Verschmutzung oder mindestens 1x jährlich ersetzen.
- > Verwenden Sie nur saubere, gefilterte Druckluft!

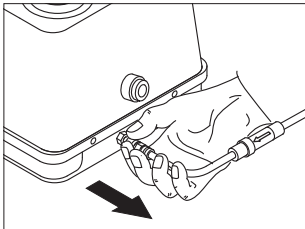

Luftanschlussschlauch
abnehmen.

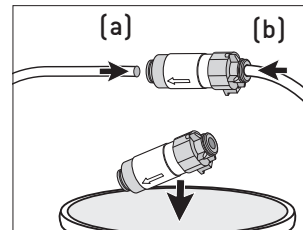

Luftfilter ersetzen und
Luftanschlussschlauch (a, b)
anstecken.

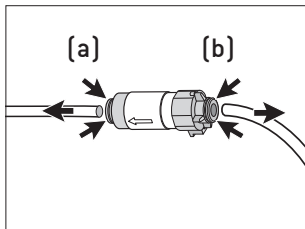

Ring (a, b) zum
Luftfilter schieben und
Luftanschlussschlauch
abziehen.

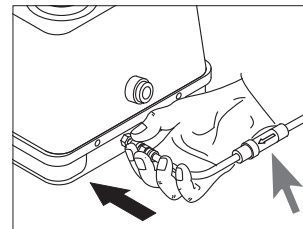

Luftanschlussschlauch
anstecken.
 Flussrichtung am
Luftfilter beachten.

Service

Rücksendung

- > Wenden Sie sich bei etwaigen Fragen an Ihr zuständiges Dentaldepot oder an eine unserer Service-Stellen (siehe Seite 33).
- > Verwenden Sie zur Rücksendung immer die Original-Verpackung.

2 Transport-Dichtungen
Nr. 02680600
sind hier angebracht.

Service

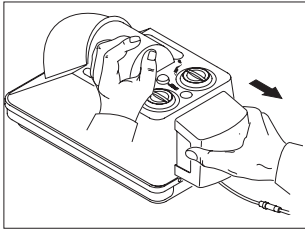

Ziehen Sie den Absaugfilter waagrecht ab.

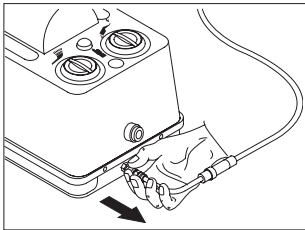

Kuppeln Sie den Luftanschlussschlauch ab.

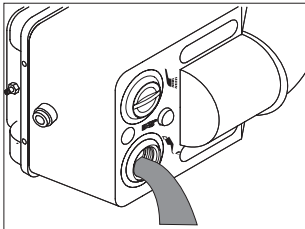

Entleeren Sie die Vorratsbehälter der Reinigungslösung und des Service Öles. Die Behälter nicht gleichzeitig entleeren. Reinigungslösung und Service Öl dürfen nicht vermischt werden!

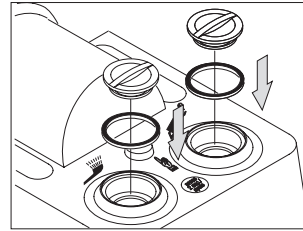

Legen Sie je eine Dichtung in jede Einfüllöffnung. Schrauben Sie jeden Verschluss zu. Montieren Sie vor dem Entleeren des ersten Behälters die Transportdichtung beim zweiten Behälter.

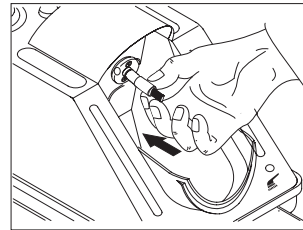

Stecken Sie den Tropfschutz Nr. 02676400 auf den Pflegeansatz auf.

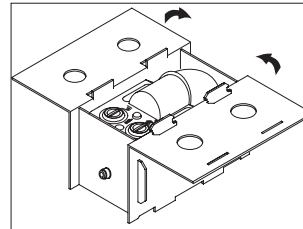

Wenn nicht mehr vorhanden: Fordern Sie über Ihr Depot eine W&H-Verpackung an oder verwenden Sie eine sichere Ersatz-Verpackung.

14. Technische Daten

Höhe:	223 mm
Breite:	190 mm
Tiefe (mit Filter):	415 mm
Gewicht:	2,70 kg
Luftverbrauch:	ca. 60 l/min.
Lautstärke:	63 dB (A) (in 50 cm Abstand)
Fließdruck:	4 bar bis 10 bar (Regelung durch eingebauten, automatischen Druckregler)
Füllmenge:	250 ml Service Öl, ausreichend für ca. 3.500 Pflegezyklen 250 ml Reinigungslösung, ausreichend für ca. 2.500 Pflegezyklen

Garantieerklärung

Dieses W&H Produkt wurde von hochqualifizierten Fachleuten mit größter Sorgfalt hergestellt. Vielfältige Prüfungen und Kontrollen garantieren eine einwandfreie Funktion. Beachten Sie bitte, dass Garantieansprüche nur bei Befolgung aller Anweisungen in der beiliegenden Gebrauchsanweisung gültig sind.

W&H haftet als Hersteller ab Kaufdatum für Material- oder Herstellungsfehler innerhalb einer Garantiezeit von zwölf Monaten.

Für Schäden durch unsachgemäße Behandlung oder bei Reparatur durch nicht dazu von W&H ermächtigten Dritten, haften wir nicht!

Garantieansprüche sind – unter Beifügung des Kaufbelegs – an den Lieferanten oder an eine autorisierte W&H-Servicestelle zu stellen. Die Erbringung einer Garantieleistung verlängert weder den Garantie- noch einen etwaigen Gewährleistungszeitraum.

12 Monate Garantie

W&H Kontakte

Besuchen Sie W&H im Internet auf <http://wh.com>

Unter dem Menüpunkt »Service« finden Sie Ihren nächstgelegenen autorisierten W&H Servicepartner.

Wenn Sie keinen Internetzugang haben, kontaktieren Sie bitte

W&H Austria GmbH, Ignaz-Glaser-Straße 53, A-5111 Bürmoos

t + 43 6274 6236-239, f + 43 6274 6236-890, E-Mail: office.at@wh.com

W&H CH-AG, Industriepark 9, CH-8610 Uster

t + 41 43 4978484, f + 41 43 4978488, E-Mail: service.ch@wh.com

W&H Deutschland GmbH, Raiffeisenstraße 3b, D-83410 Laufen

t + 49 8682 8967-0, f + 49 8682 8967-11, E-Mail: office.de@wh.com

Hersteller

W&H Dentalwerk Bürmoos GmbH
Ignaz-Glaser-Straße 53, 5111 Bürmoos, Austria

t +43 6274 6236-0, f +43 6274 6236-55
office@wh.com wh.com

Form-Nr. 50458 ADT
Rev. 020 / 05.09.2019
Änderungen vorbehalten.